

MANUAL DE INSTRUCȚIUNI ROBINET ELECTRIC CU ÎNCĂLZIRE INSTANTANEE



Vă mulțumim că ați ales acest produs **WELL**. Citiți cu atenție și păstrați aceste instrucțiuni la îndemână pe toată perioada utilizării aparatului.

Cod comandă: FCT-EL-BILLABONG-WL, FCT-EL-CREEK-WL, FCT-EL-STREAM-WL, FCT-EL-CASCADE-WL

AVERTIZARE

Nu porniți robinetul dacă există posibilitatea ca apa din încălzitor să fie înghețată !!

Nu instalați robinetul într-un mediu în care poate apărea înghețul !!

Nu instalați niciun dispozitiv la ieșirea robinetului care poate bloca nivelul fluxului de apă !!

Urmați cu strictețe modul de instalare din acest manual !!

1. Acest aparat poate fi utilizat de copii cu vârsta de la 3 ani și peste și de persoane cu capacități fizice, senzoriale sau mentale reduse sau cu lipsă de experiență și cunoștințe, dacă li s-a oferit supraveghere sau instrucțiuni cu privire la utilizarea aparatului într-un mod sigur și înțeleg pericolele implicate.
2. Copiii nu au voie să se joace cu aparatul.
3. Curățenia și întreținerea nu trebuie să fie făcute de copii fără supraveghere.
4. Luați măsuri de precauție în timpul instalării, consultați mai jos modul în care aparatul trebuie să fie fixat în siguranță.
5. Ieșirea nu trebuie să fie conectată la alt robinet sau alt accesoriu decât cele specificate.
6. În cazul în care cablul de alimentare este deteriorat, acesta trebuie înlocuit de producător, agentul său de service sau de persoane calificate în mod similar pentru a evita un pericol.
7. Presiunea de lucru a apei: 0,04-0,6 MPa.
8. Aparatul nu trebuie utilizat de către persoane (inclusiv copii) cu capacități fizice, senzoriale sau mentale reduse sau cu lipsă de experiență și cunoștințe, decât dacă li s-a oferit supraveghere sau instrucțiuni.
9. Copiii trebuie să fie supravegheați să nu se joace cu aparatul.
10. Alimentarea cu apă a acestui aparat nu trebuie conectată la un alt sistem de încălzire a apei.
11. Acest produs nu este sugerat pentru a fi utilizat la o sursă de apă portabilă, deoarece în mod normal presiunea apei dintr-o sursă de apă portabilă nu este suficient de puternică pentru a porni funcția de încălzire.

Produs / Funcții

1. Prezentarea produsului
Robinetele Well electrice cu încălzire instantanee a apei îndeplinesc standardul IEC / EN 60335-2-35, IEC / EN 60335-1 în corelație cu EN 62233 și RoHS.
2. Măsuri de siguranță.
Structura profesională ceramică asigură că apa și energia electrică vor fi oprite automat.
Apa și energia electrică sunt izolate pentru a evita scurgerile de curent.
Filtre cu plasă înaltă pentru a preveni calcarul.
Siguranță termică de înaltă sensibilitate.
3. Economisire de energie, eficiență ridicată
Economisirea apei și a energiei electrice, nu este nevoie de rezervor pentru stocare, de preîncălzire a apei, pentru a evita apa excesivă
Încălzire prin conducte.
Robinet rapid, eficient, convenabil, apă caldă și rece, opțional reglarea apei de la (30 până la 60°).
O calitate excelentă, un design elegant și un preț rezonabil, răspund nevoilor tuturor utilizărilor familiale.

Atenție:

1. Temperatură maximă de utilizare ar trebui să fie mai mică de 50 de grade.
2. La prima folosire, conectați apa mai întâi, apoi electricitatea în al doilea rând.
3. Cantitatea de calcar trebuie curățată în mod regulat, asigurați-vă că nu vă blochează conductele de apă.
4. Decalcifierea și curățarea duzei sunt recomandate în mod regulat, asigurați-vă că nu este blocată duza.
5. Avertizare: Nu folosiți robinetul electric dacă apa din interiorul acestuia este înghețată, opriți alimentarea. Nu instalați încălzitorul de apă în locuri cu temperaturi foarte scăzute.
6. Încălzitorul de apă trebuie conectat la rețeaua de apă, nu depășiți presiunea prescrisă.
7. Dacă cablul de alimentare este deteriorat, pentru a evita accidentele, acesta trebuie înlocuit de un electrician calificat sau de un centru de service.
8. Vă rugăm să citiți instrucțiunile de instalare pentru a evita deteriorarea robinetului.
Nu porniți robinetul până nu a fost conectat corect.
9. Trebuie să fie conectat la rețeaua de apă principală sau la un furtun cu presiune pentru a evita deteriorarea bobinei de încălzire.
10. Înainte de instalare, vă rugăm să confirmați că alimentarea este oprită, conectați corect protectorul de scurgere a apei.
11. Robinetul electric trebuie conectat conform instrucțiunilor diagramei de cablare, cablurile trebuie să fie la o distanță mai mare de 3 mm și conectate la un sistem de alimentare cu energie electrică.
12. Pentru a evita deteriorarea sau electrocutarea, robinetul nu trebuie să fie conectat la nici un aparat extern cu comutator, cum ar fi un temporizator, pentru a evita conexiunea directă cu întrerupătorul. Săgețile de pe robinet reprezintă direcția fluxului de apă.

Specificații

Produs	Tensiune nominală	Frecvență nominală	Presiune nominală	Presiunea apei în lucru	Evaluare IP	Putere nominală	Cablu de alimentare
Robinet electric cu încălzire instantanee a apei	220-240V	50-60Hz	0Mpa	0,04 MPa-0,6 MPa	IPX4	3.3KW	3X1.5mm2 (RVV)

Schema circuitului

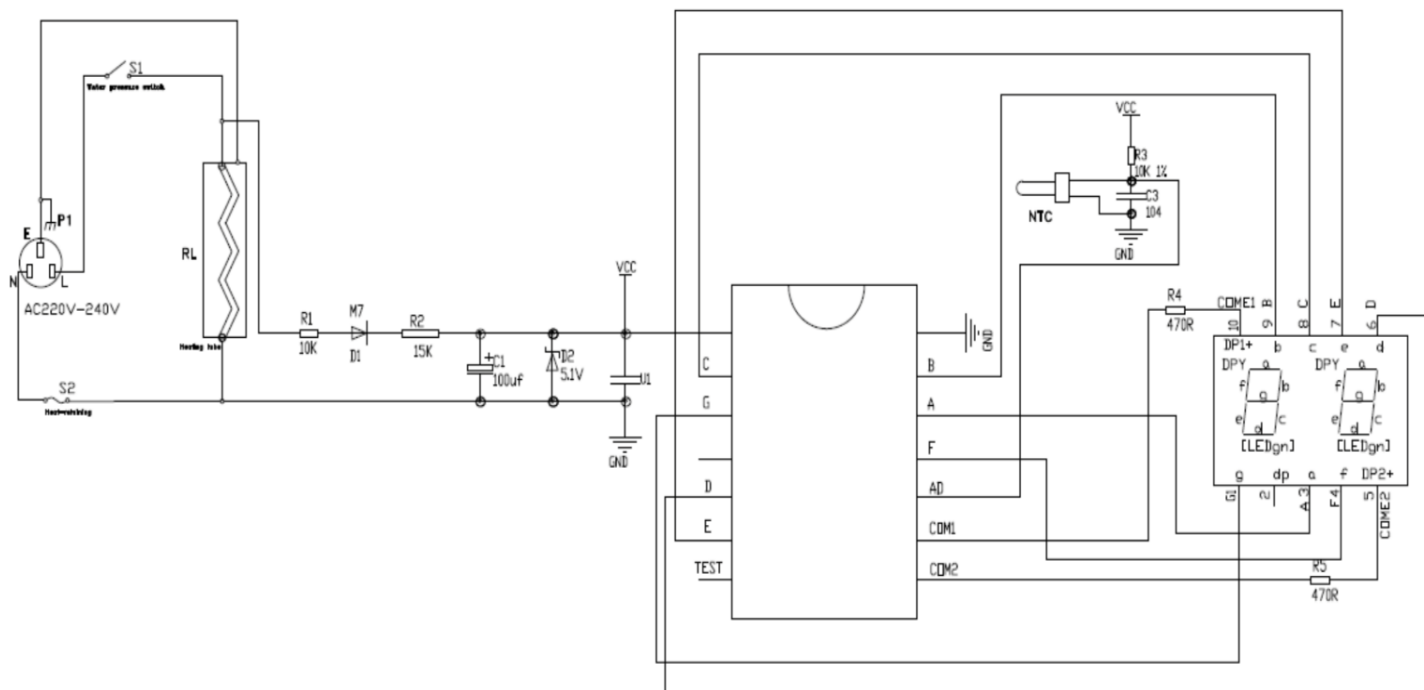

1. Conform planului de instalare, (diagrama 1) fluxul de apă vertical, vezi metoda de instalare; Metoda de instalare a cablului de alimentare și a prizei (diagrama 2), metoda de racordare a fluxului de apă și introducerea cablului de alimentare prin aparat (diagrama 3)
2. Mai întâi scurgeți apa înainte de pornire, după ce porniți, rotiți mai întâi mânerul drept, reglați debitul de apă să crească treptat, verificați inelul de legătură să nu existe scurgeri. În caz de îndoială, solicitați pentru instalare un tehnician calificat.
3. Instalarea circuitului: instalarea alimentării trebuie să fie desemnată de către un tehnician sau de o persoană calificată, folosind ustensile adecvate. Încălzitorul de apă are nevoie de un fir de alimentare adecvat. Este interzisă partajarea cu un alt fir de alimentare. Atenție la culorile cablurilor, direct (L.) maro, neutru (N.) albastru, cablaj de conectare (E.) galben / albastru.
4. Trageți mânerul spre stânga până la poziția apei calde, indicatorul lămpii de încălzire se aprinde și încălzirea pornește, rotiți mânerul spre dreapta pe poziția apă rece, indicatorul de încălzire se va stinge, robinetul va opri încălzirea.

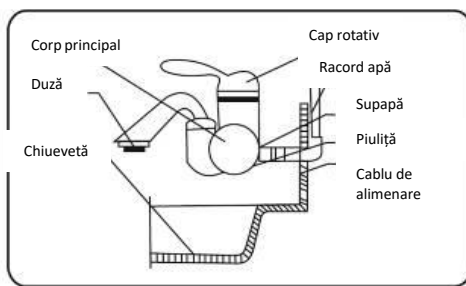

Montare pe perete

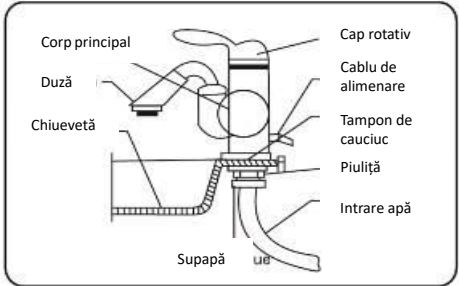

Conectare la chiuevetă

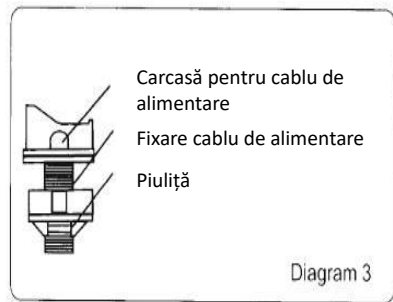
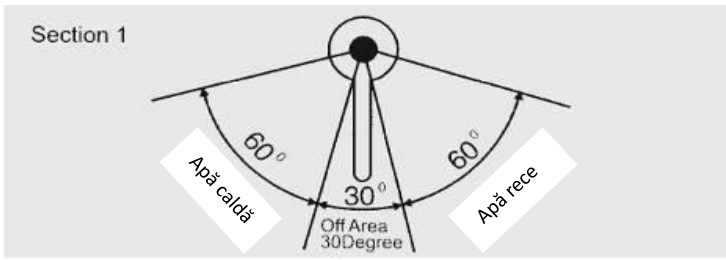
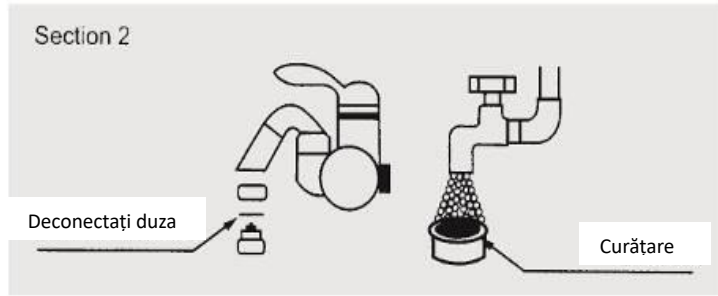

Diagram 3

1. Metoda de utilizare a comutatorului, așa cum se arată în diagrama 1, intervalul de rotație al mânerului este de 150 de grade, 60 de grade pentru zona de apă caldă și alte 60 pentru zona de apă rece, 30 de grade pentru zona apropiată.



2. Indicator luminos: Indicatorul de încălzire de la sursa de alimentare este culoarea albastră (sau roșu), albastru (sau roșu) indică faptul că încălzitorul de apă încălzește.



3. Metoda de curățare periodică
 Deșurubați duza, aceasta trebuie spălată cu apă curată, curățați orificiile duzei pentru a elimina toată murdăria colectată, folosiți sârmă fină pentru a îndepărta reziduurile înțepenite, așa cum se arată în diagramă.
 Conform diagramei 3, scoateți filtrul prin bază și curățați ca în diagrama 2 pentru a menține performanța, apoi instalați-l înapoi. Scoateți filtrul de intrare pentru curățare, apoi în conformitate cu diagrama 4 reinstalați.

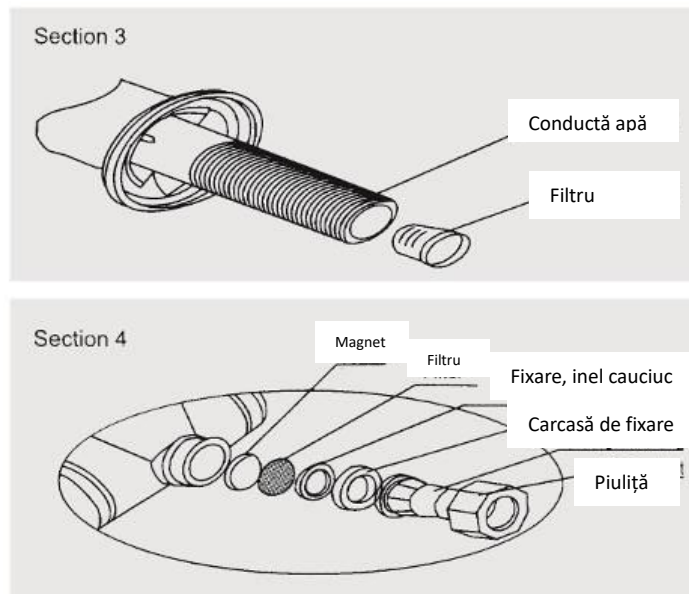

Depanare

Defect	Cauza	Soluție
Apa nu se încălzește	Nu este conectat sau presiunea hidraulică este prea mică	Verificați dacă cablul circuitului de alimentare este conectat și presiunea minimă a apei nu este mai mică de 0,04MPa
Apă puțină / temperatură ridicată	Prea multă apă sau tensiune scăzută	Reduceți presiunea apei, verificați sursa de alimentare și tensiunea utilizată
Ieșire apă puțină	Conducta cu apă este blocată sau presiunea hidraulică este prea mică	Verificați dacă filtrul de admisie este murdar, apoi îndepărtați-l. Creșteți debitul apei, setați presiunea pe minim.
Indicatoarele nu luminează	Presiunea hidraulică este prea mică, nu poate porni alimentarea sau circuitul este defect.	Folosiți încălzitorul de apă atunci când presiunea hidraulică este normală.



Deșeurile de echipamente electrice și electronice sunt o categorie specială de deșeuri, colectarea, depozitarea, tratarea și reciclarea sunt importante deoarece se pot evita poluări ale mediului cu gaze de efect de seră sau metale grele, și care pot fi dăunătoare sănătății. Depunând la centrele speciale de colectare a DEEE, vă debarasați responsabil de aceste deșeuri, vă asigurați ca acestea ajung să fie reciclate corect și totodată protejați natura. Nu uitați! Fiecare aparat electric ajuns la groapa de gunoi, pe câmp sau pe malul apei poluează! Simbolul (pubela tăiată cu un x) reprezintă obiectul unei colectări separate a EEE:



Importator și distribuitor:

SC VITACOM ELECTRONICS SRL
 CIF: RO 214527, Tel. 0264-438401*,
suport@vitacom.ro, www.vitacom.ro